

ООО « МСК ОМСК »



**ИНЖИНИРИНГ
ЛОГИСТИКА
МОНТАЖ**

**КОНЦЕПТУАЛЬНЫЙ
МАСТЕР-ПЛАН**

- Ферма на 100 КРС
- Ферма на 383 КРС
с доильным залом «Елочка»

WWW.MCK-OMSK.RF



Реализация полного цикла проектов молочной отрасли

- Разработка мастер-плана

«позволяет создать Вам 3D изображение объекта при абсолютно точном масштабе. Рассмотреть и откорректировать проект перед этапом строительства»

- Подготовка технической предпроектной документации

«избавляет Вас от длительных переговоров с проектной организацией»

- Доставка оборудования непосредственно до объекта

«Вы не будете взаимодействовать с таможенными органами и госструктурами, оборудование на момент поставки будет иметь статус полной таможенной очистки и сертифицировано»

- Шеф-монтаж и обучение персонала

«у Вас не возникнет вопросов при монтаже и запуске, от каждого производителя комплектующих обеспечим присутствие специалиста на объект»

- Определение требуемого размера карусели для доильного зала и компоновки помещений

«как правило, количество мест размещения КРС на карусели, умножается на 5. Оптимальное время процесса доения - 3 часа»

Конкурентные преимущества:

- инжиниринговый центр
- строительное подразделение по бетонным работам с полным перечнем необходимого современного оборудования
- штатные программисты, абсолютное производство сенсорных пультов, сборка и применение программ собственной разработки, для полного цикла автоматизации ферм
- логистика, собственный автопарк, опыт работы и выгодные договора с крупными транспортными компаниями, наличие складов в РФ и РК
- обученные специалисты по монтажу и пусконаладочным работам, с опытом реализации проектов молочного направления.

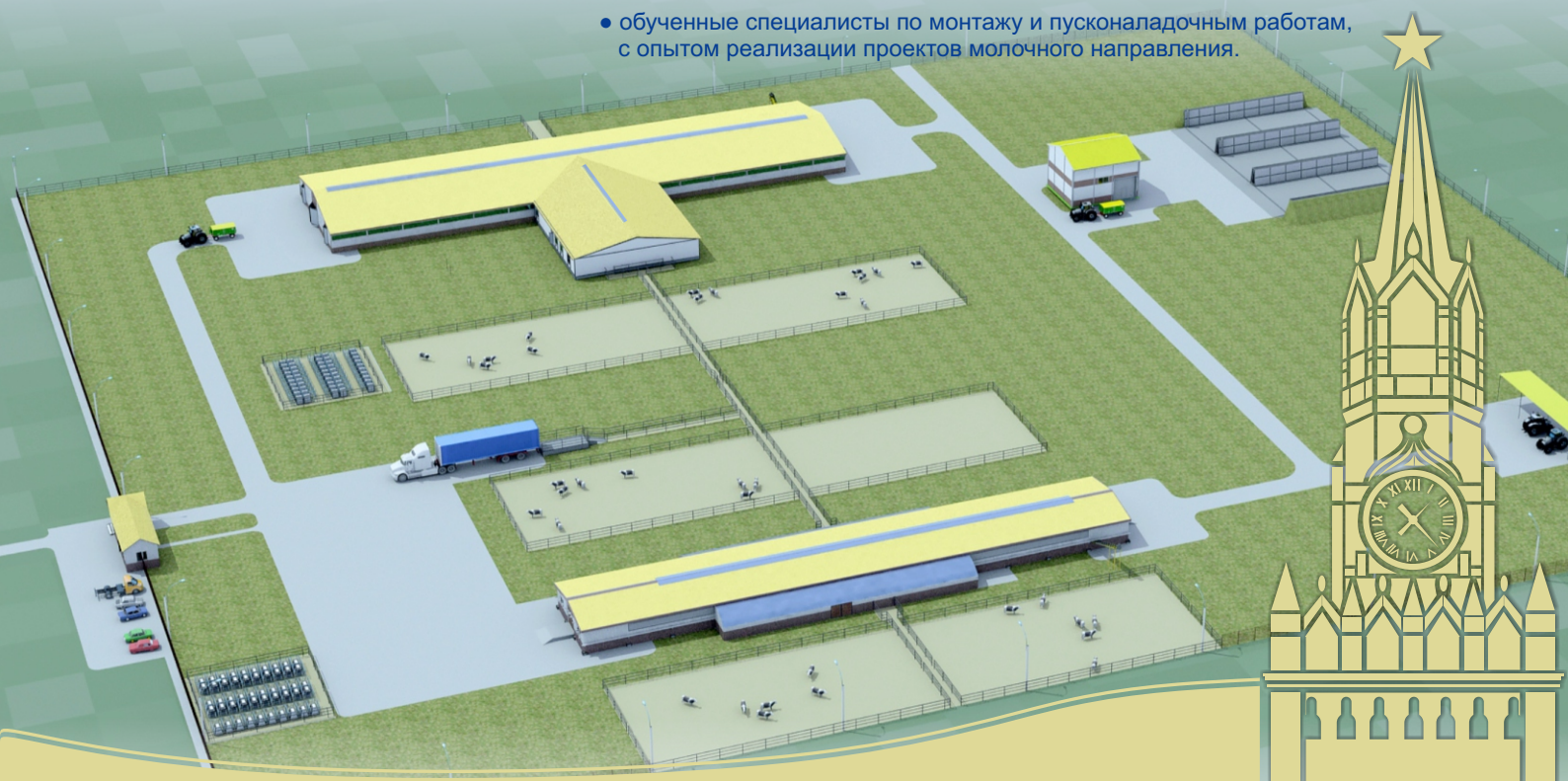

ПЛАН-СХЕМА МОЛОЧНО-ТОВАРНОЙ ФЕРМЫ НА 533 КРС

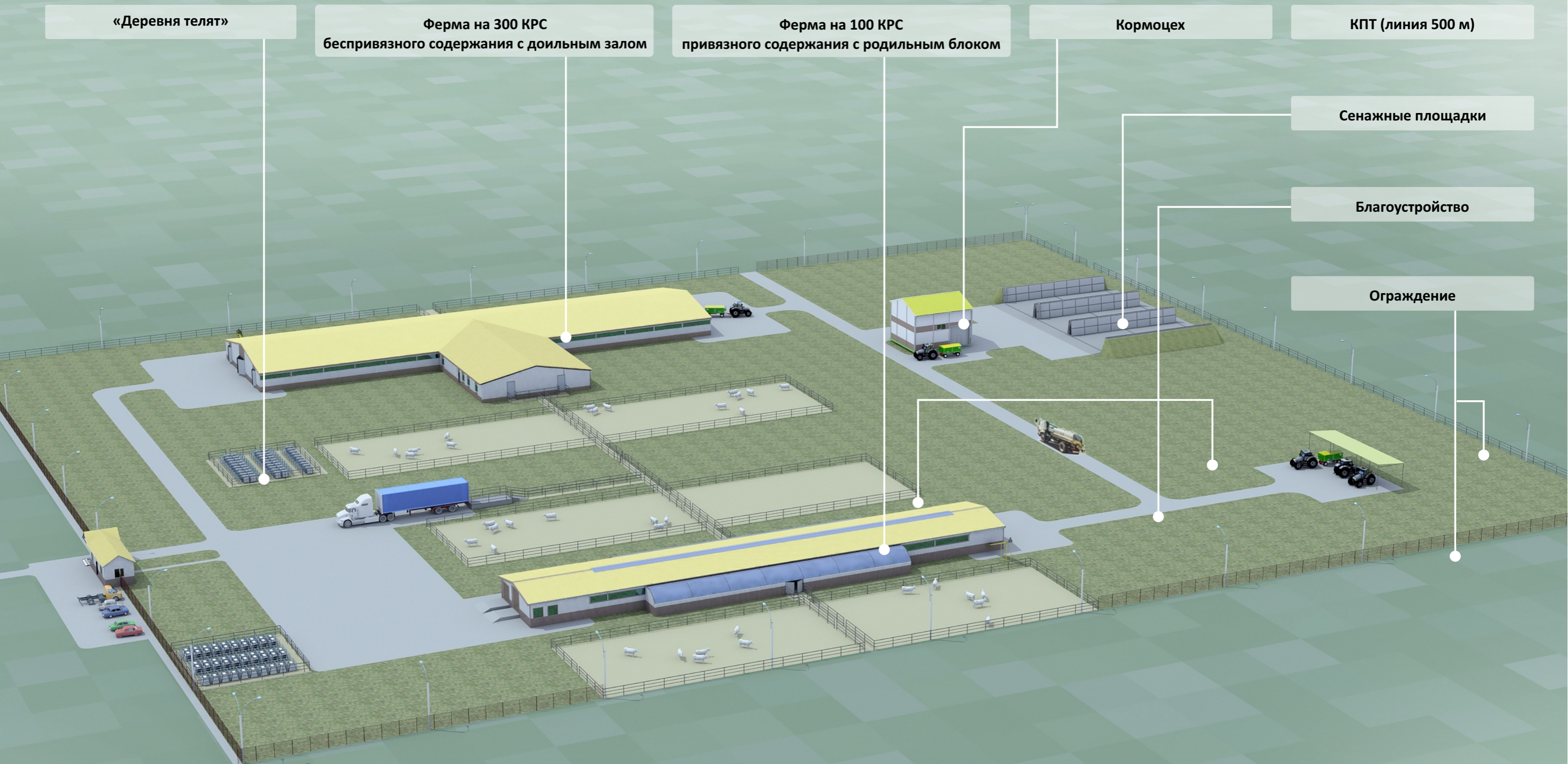

«Деревня телят»

Ферма на 300 КРС
беспривязного содержания с доильным залом

Ферма на 100 КРС
привязного содержания с родильным блоком

Кормоцех

КПТ (линия 500 м)

Сенажные площадки

Благоустройство

Ограждение

ФЕРМА НА 100 КРС ПРИВЯЗНОГО СОДЕРЖАНИЯ С РОДИЛЬНЫМ БЛОКОМ НА 50 ТЕЛЯТ

ОБЩИЙ ВИД ФЕРМЫ

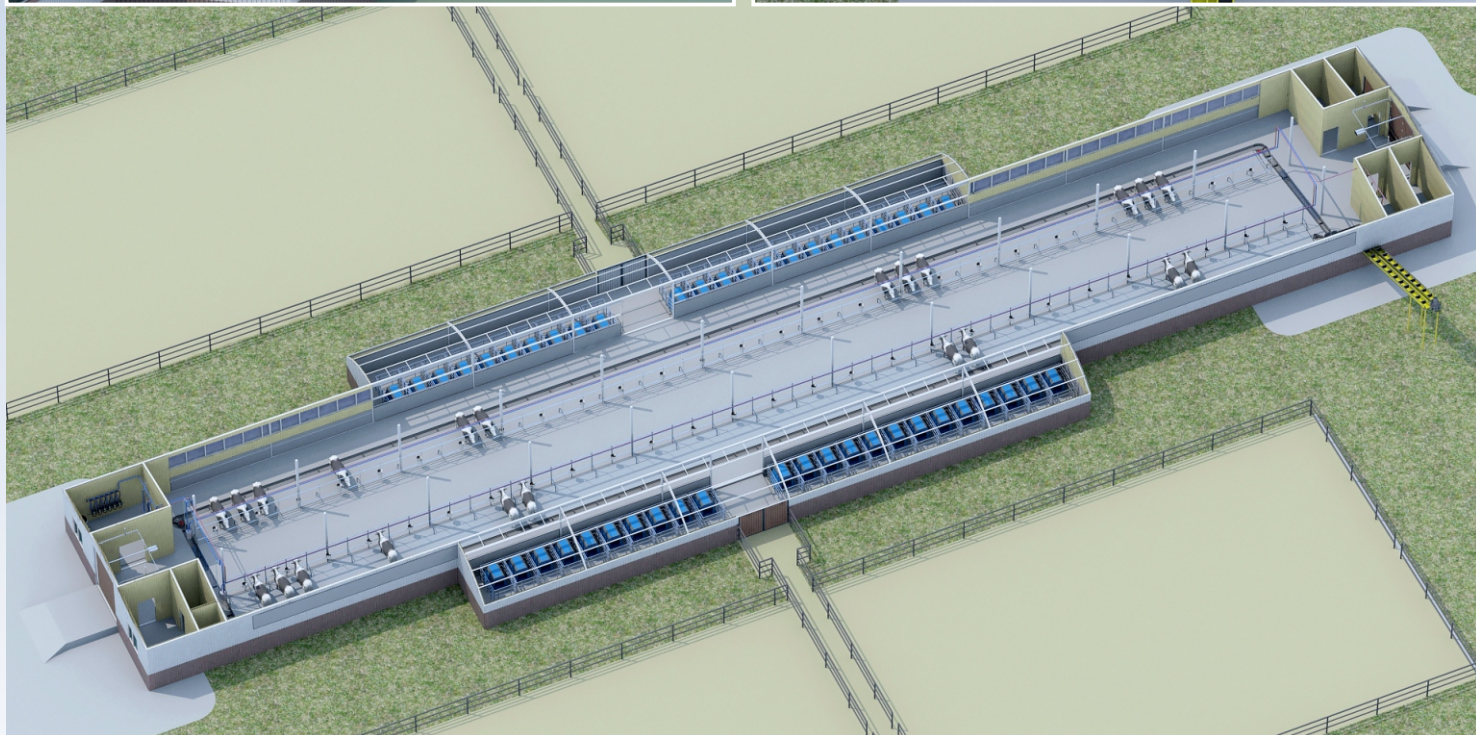
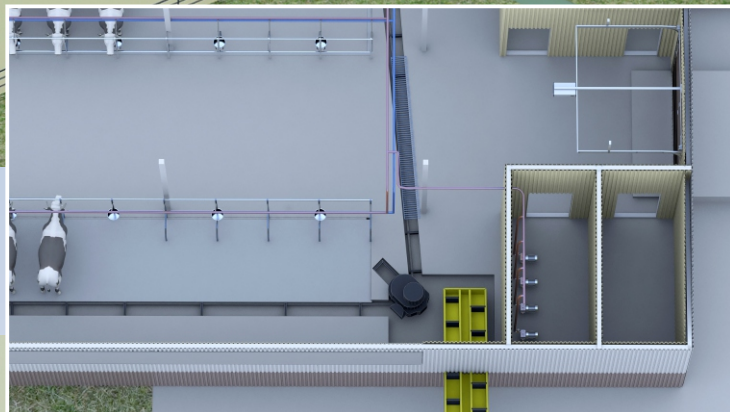
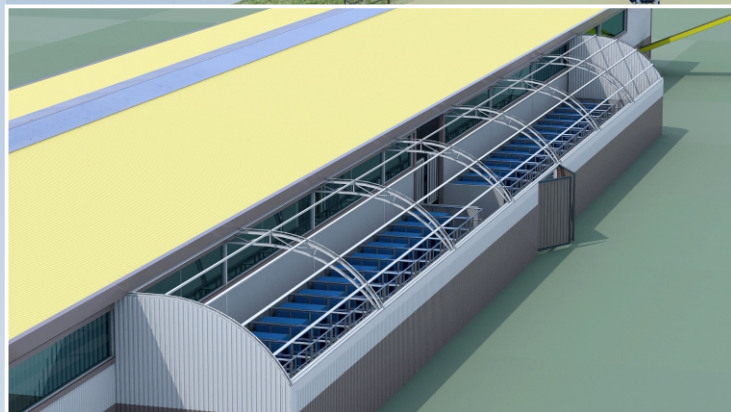
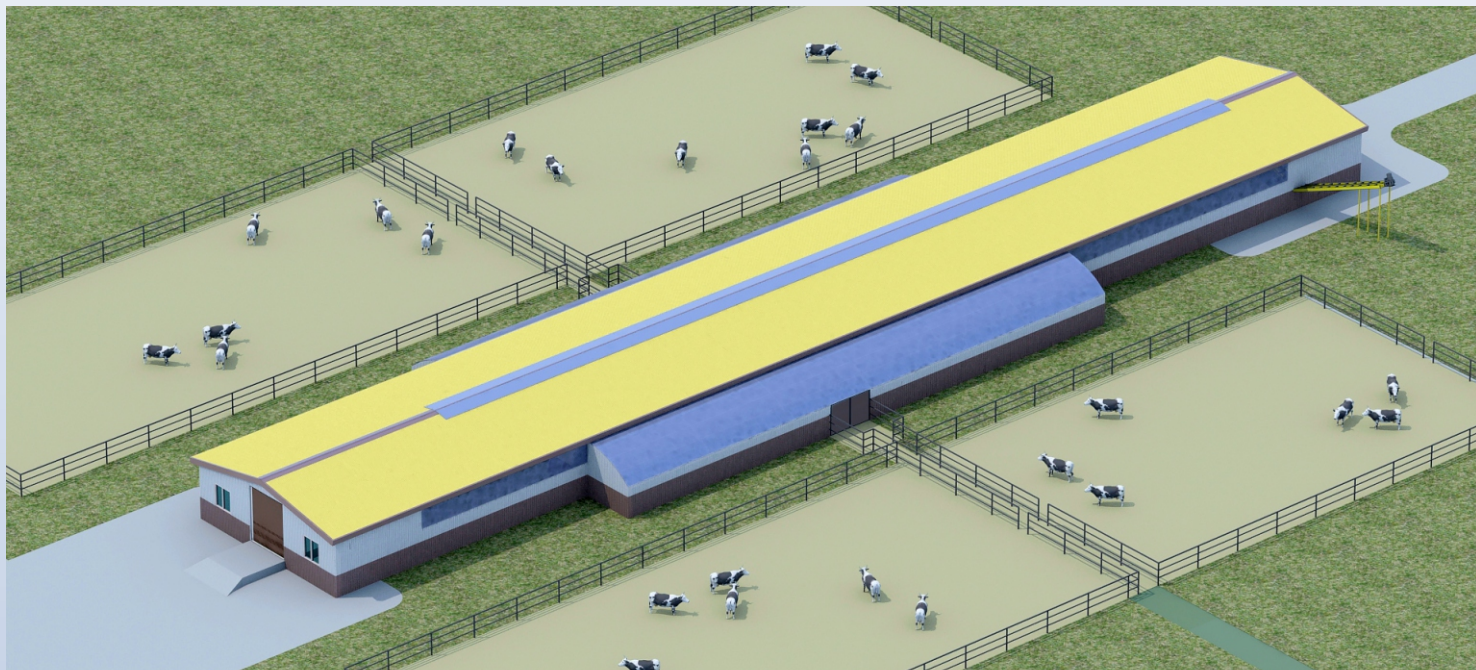

ФЕРМА НА 383 КРС БЕСПРИВЯЗНОГО СОДЕРЖАНИЯ С ДОИЛЬНЫМ ЗАЛОМ «ЕЛОЧКА»

ОБЩИЙ ВИД ФЕРМЫ

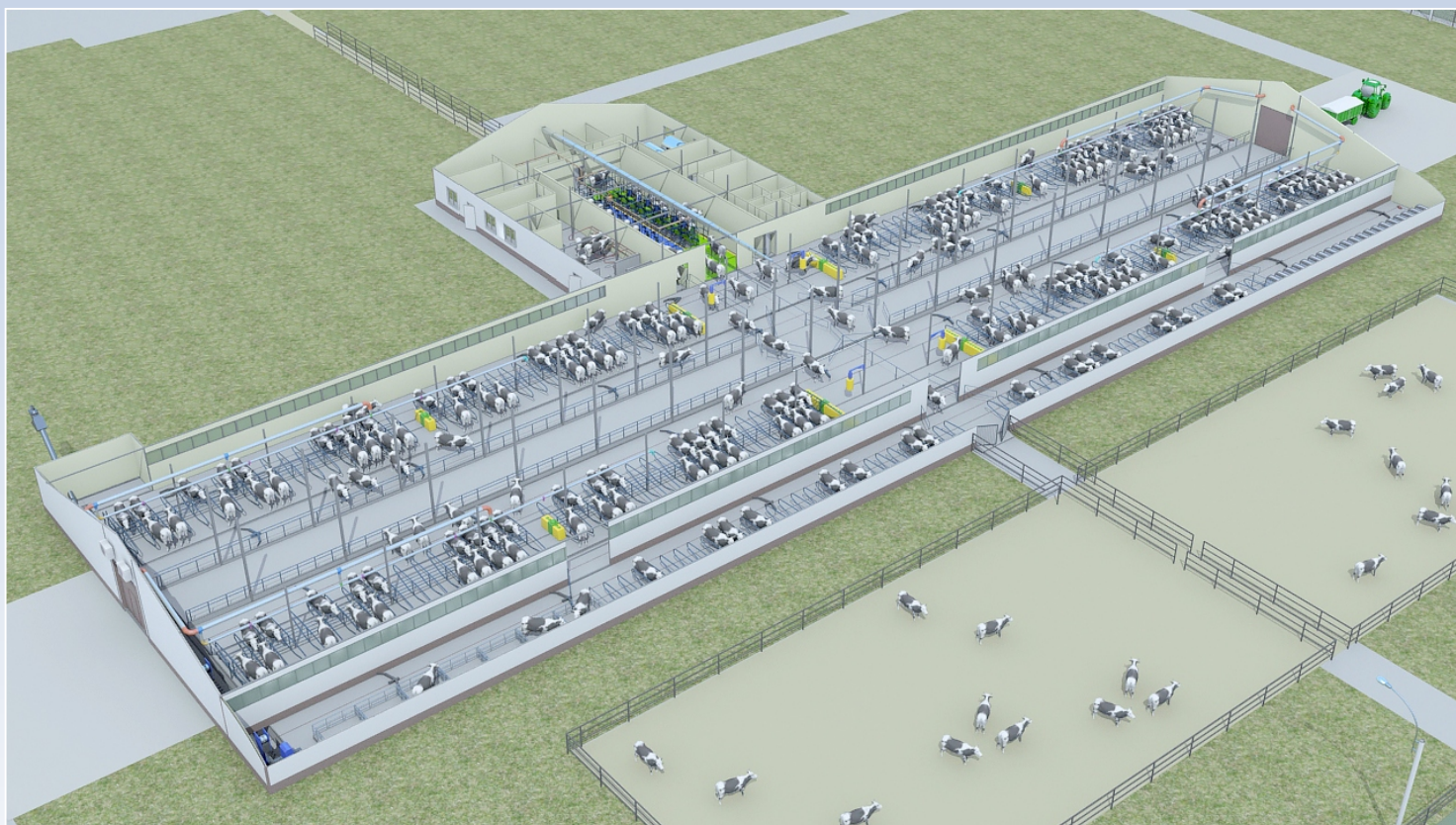
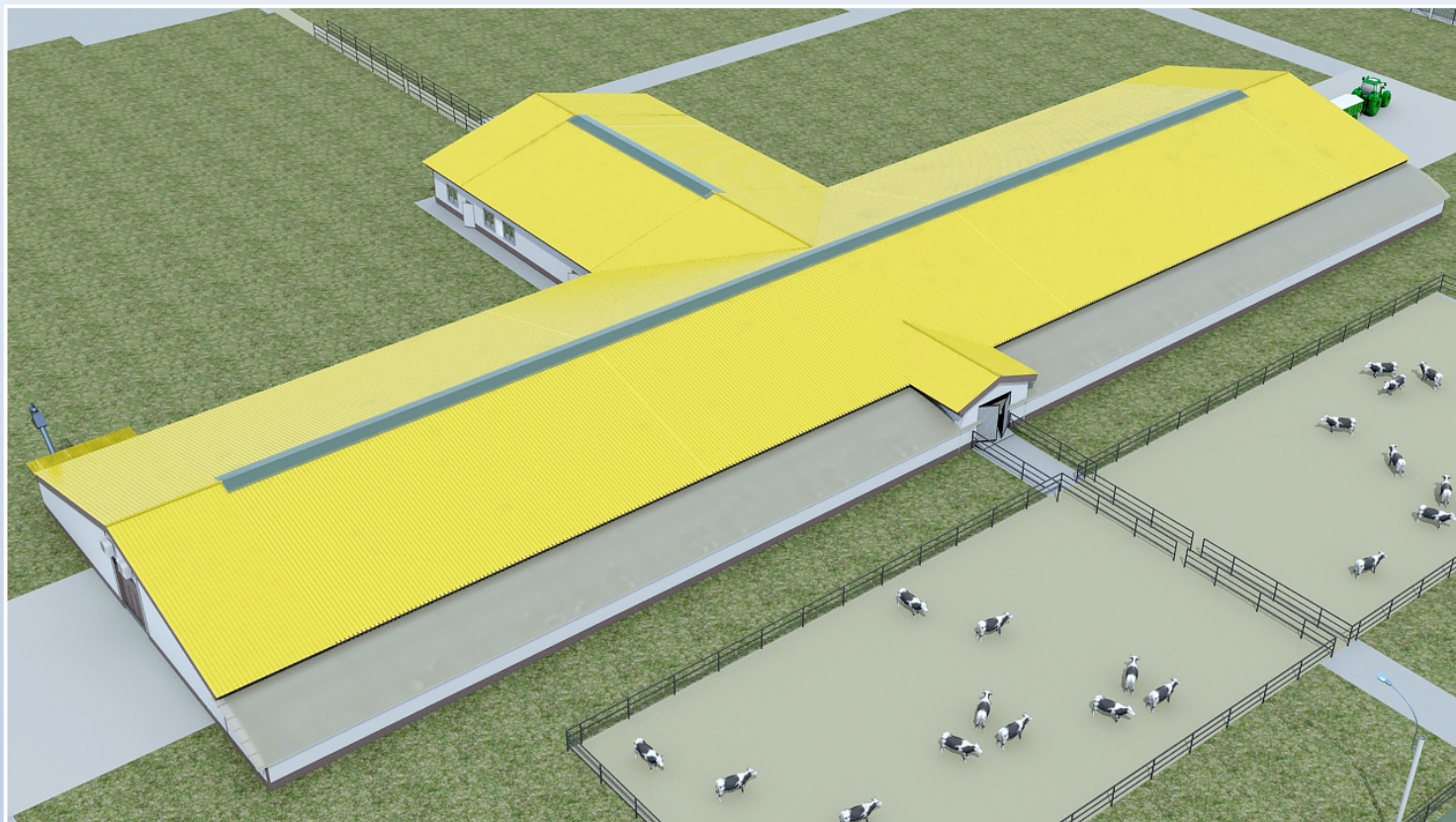

**ФЕРМА НА 383 КРС
БЕСПРИВЯЗНОГО СОДЕРЖАНИЯ С ДОИЛЬНЫМ ЗАЛОМ «ЕЛОЧКА»**

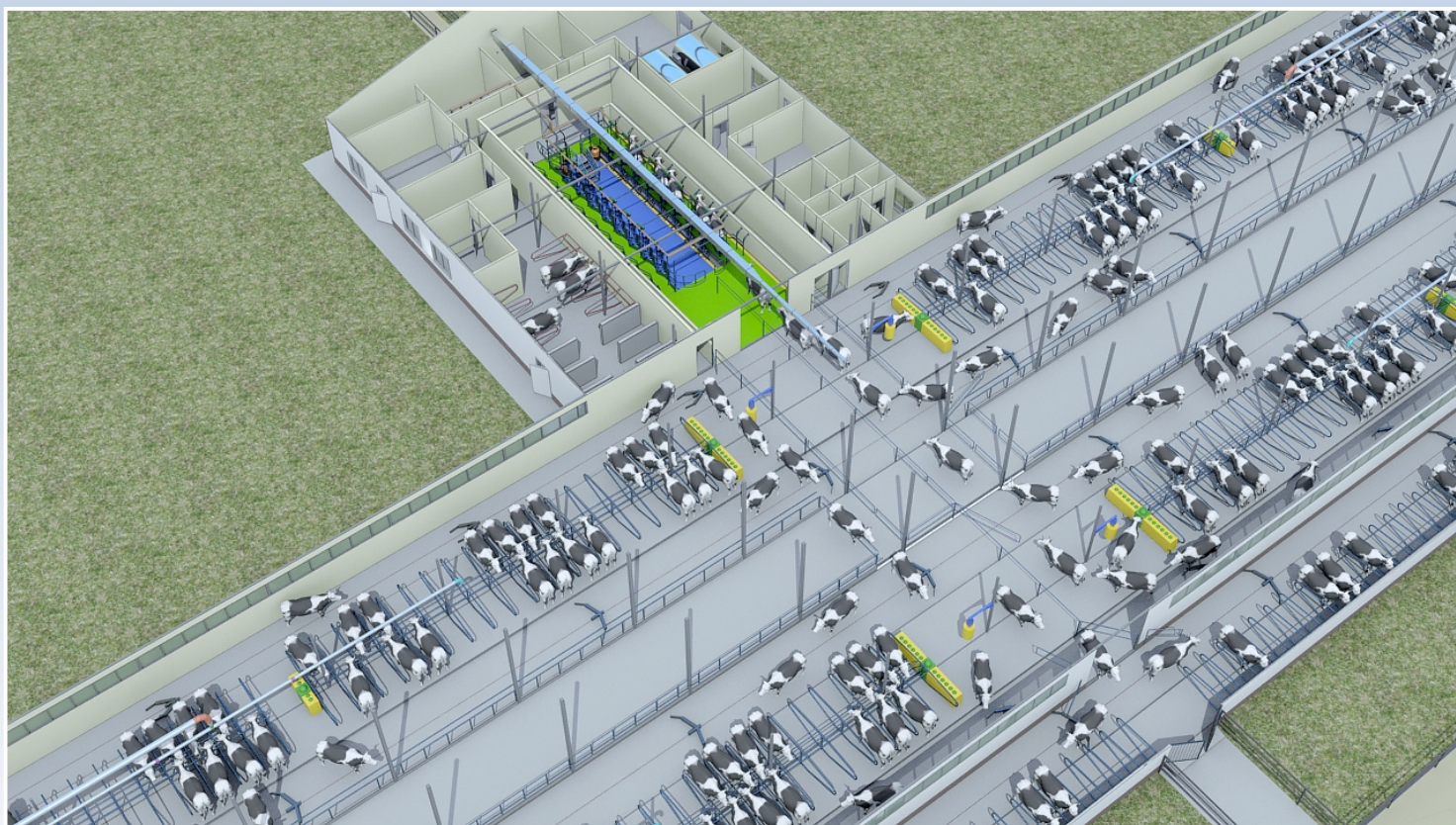
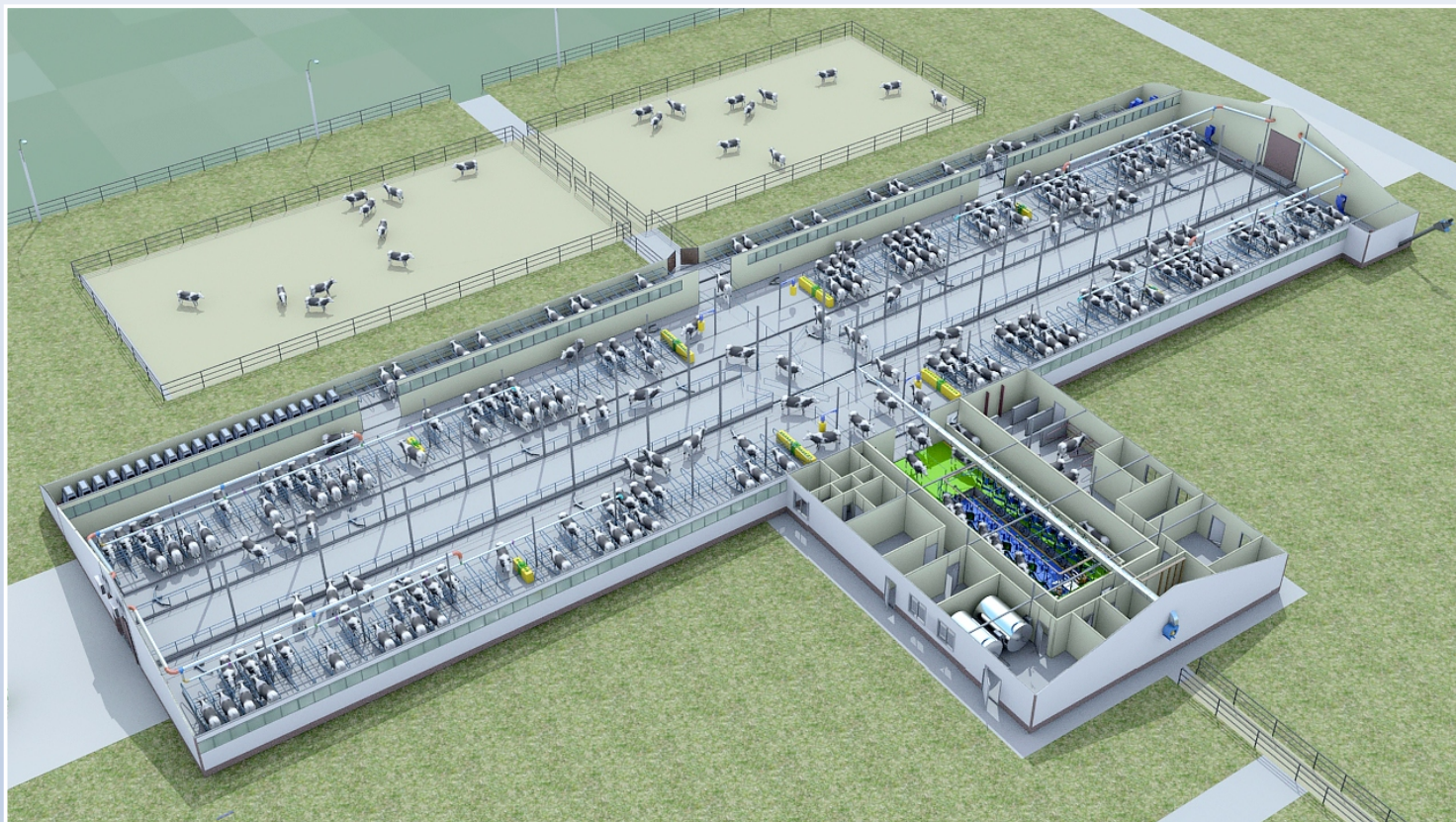

ФЕРМА НА 383 КРС БЕСПРИВЯЗНОГО СОДЕРЖАНИЯ С ДОИЛЬНЫМ ЗАЛОМ «ЕЛОЧКА»

ВИД НА ДОИЛЬНЫЙ ЗАЛ

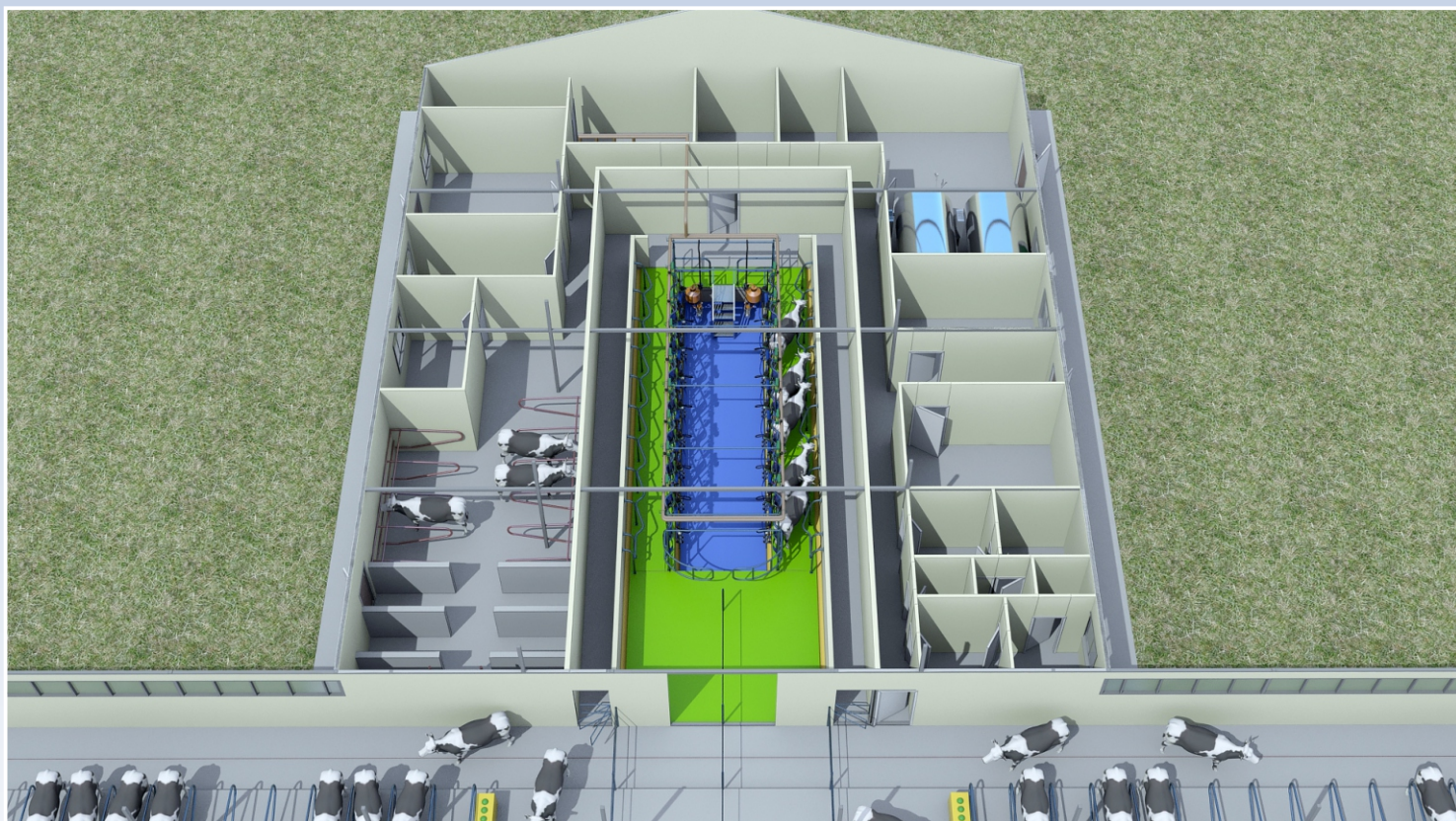
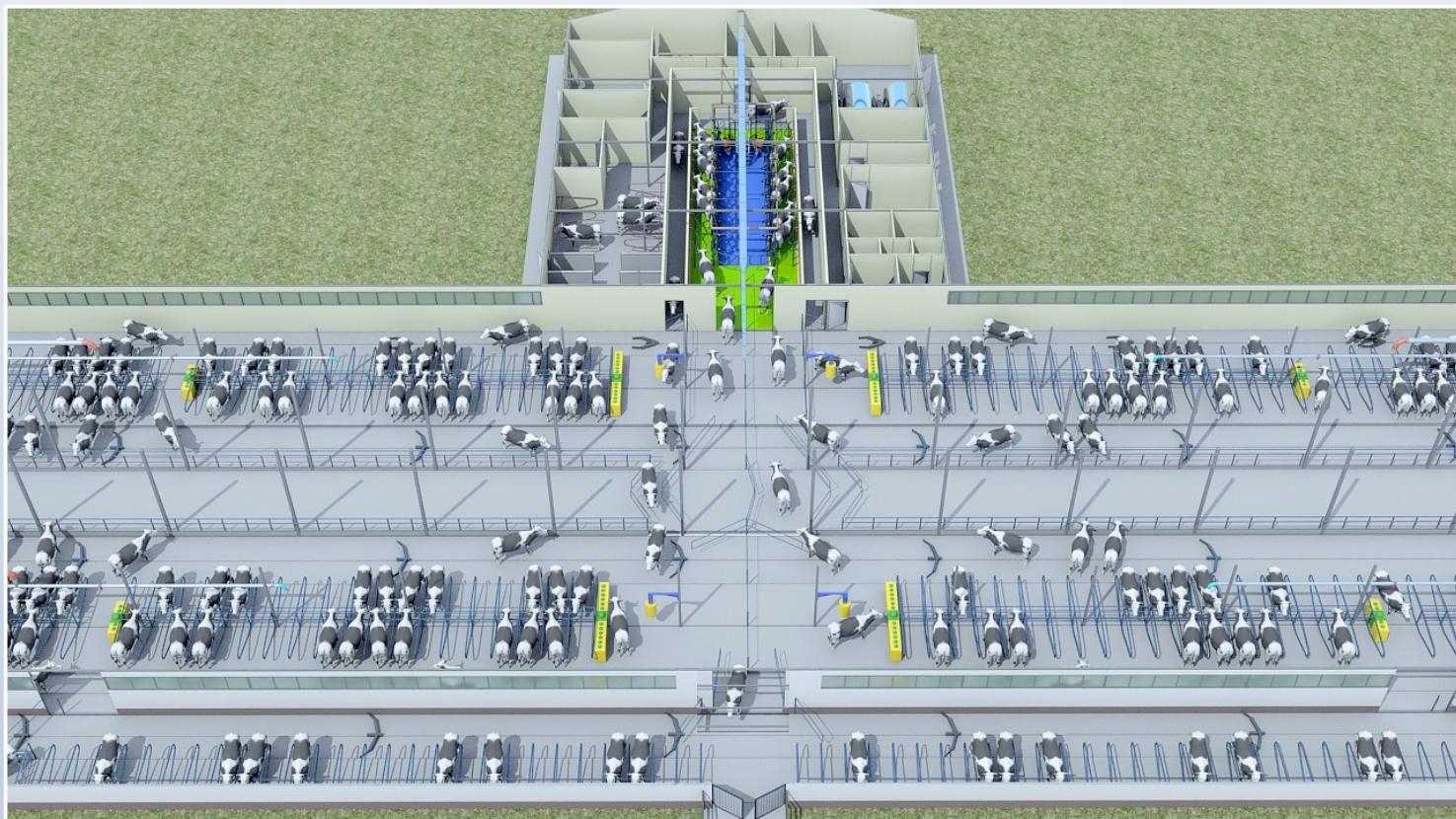

ФЕРМА НА 383 КРС БЕСПРИВЯЗНОГО СОДЕРЖАНИЯ С ДОИЛЬНЫМ ЗАЛОМ «ЕЛОЧКА»

ВИД НА ДОИЛЬНЫЙ ЗАЛ



ФЕРМА НА 383 КРС БЕСПРИВЯЗНОГО СОДЕРЖАНИЯ С ДОИЛЬНЫМ ЗАЛОМ «ЕЛОЧКА»

ОБЩИЙ ПЛАН ФЕРМЫ

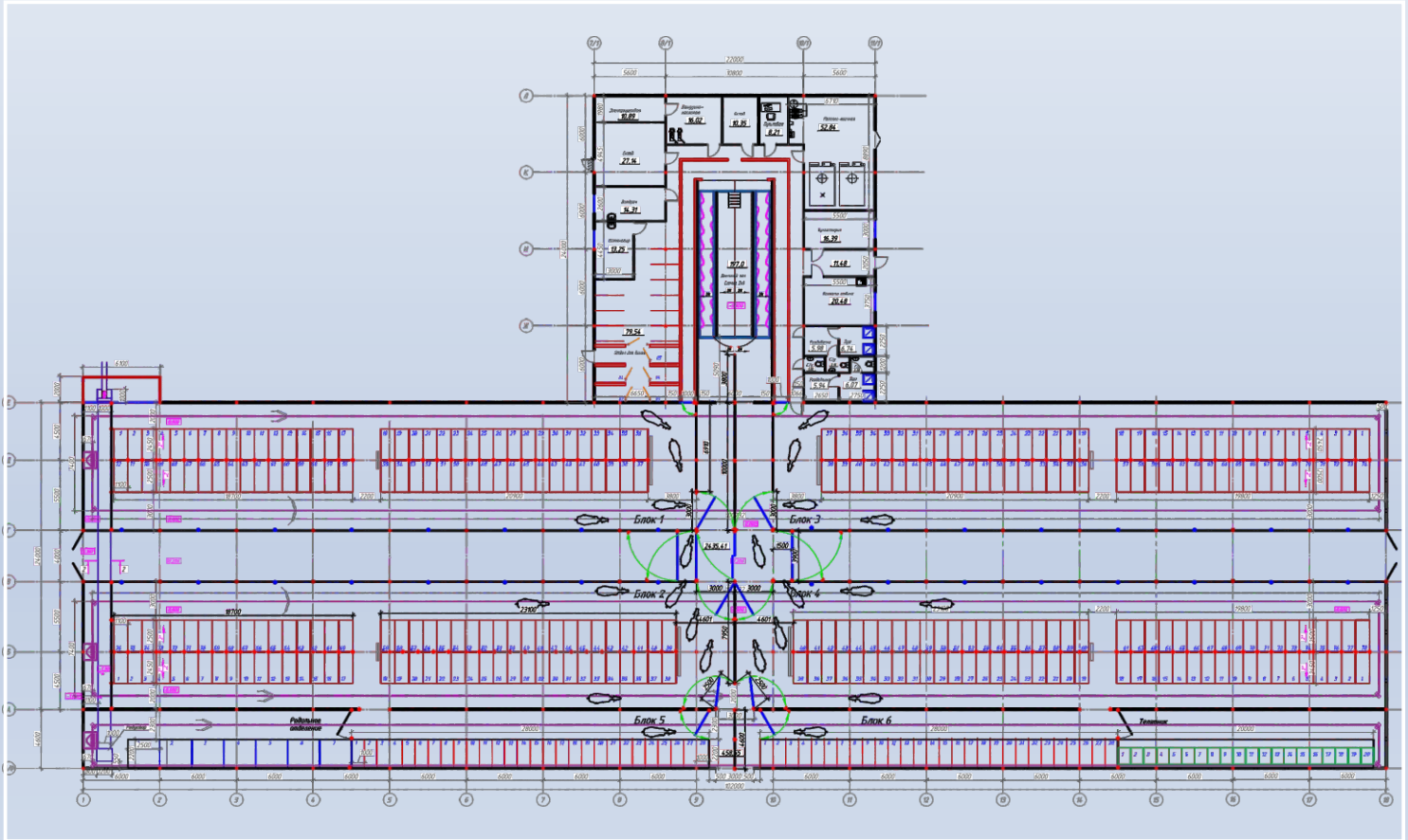

РАЗРЕЗ ФЕРМЫ



ФЕРМА НА 383 КРС БЕСПРИВЯЗНОГО СОДЕРЖАНИЯ С ДОИЛЬНЫМ ЗАЛОМ «ЕЛОЧКА»

СИСТЕМА НАВОЗОУДАЛЕНИЯ

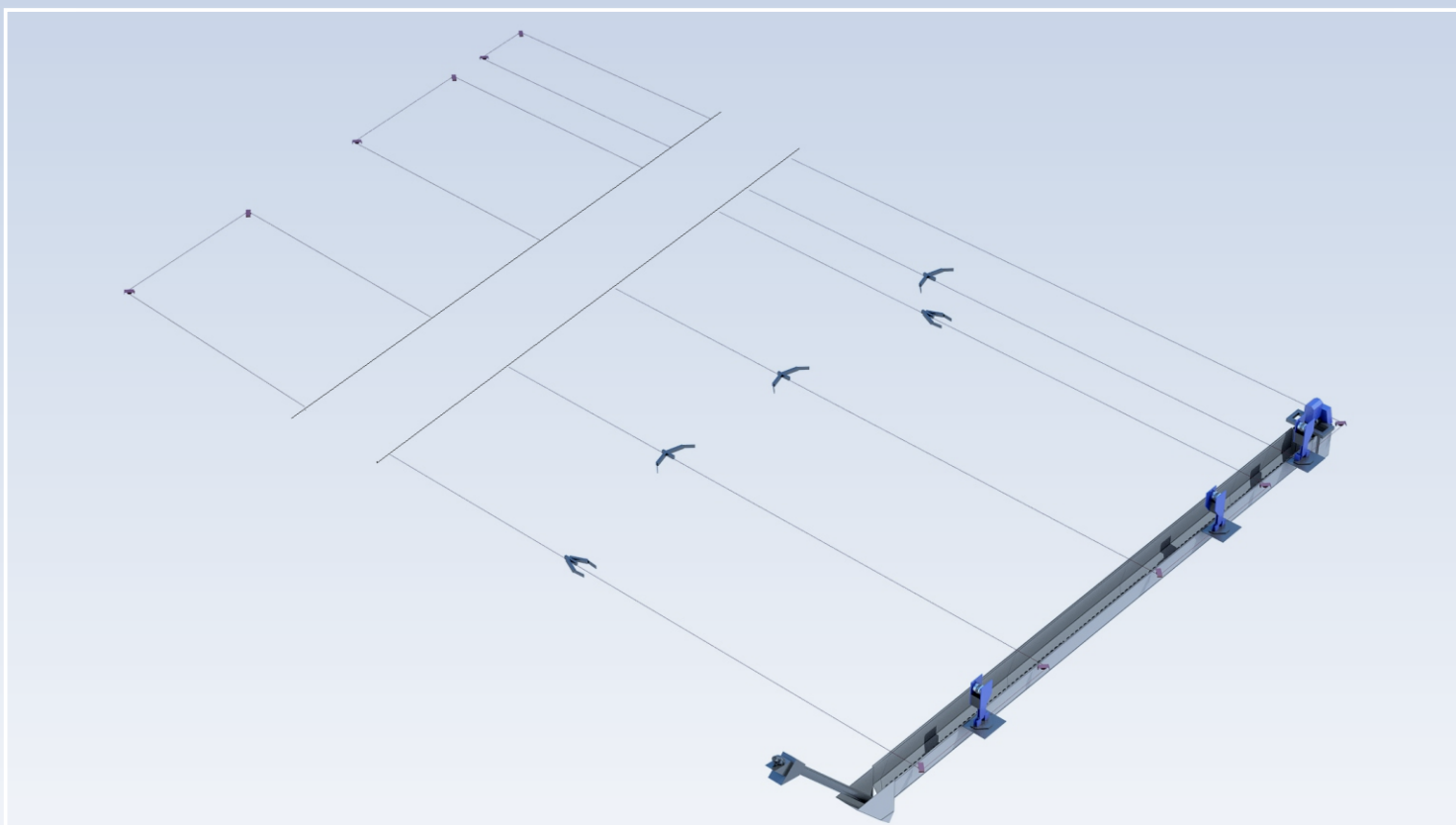
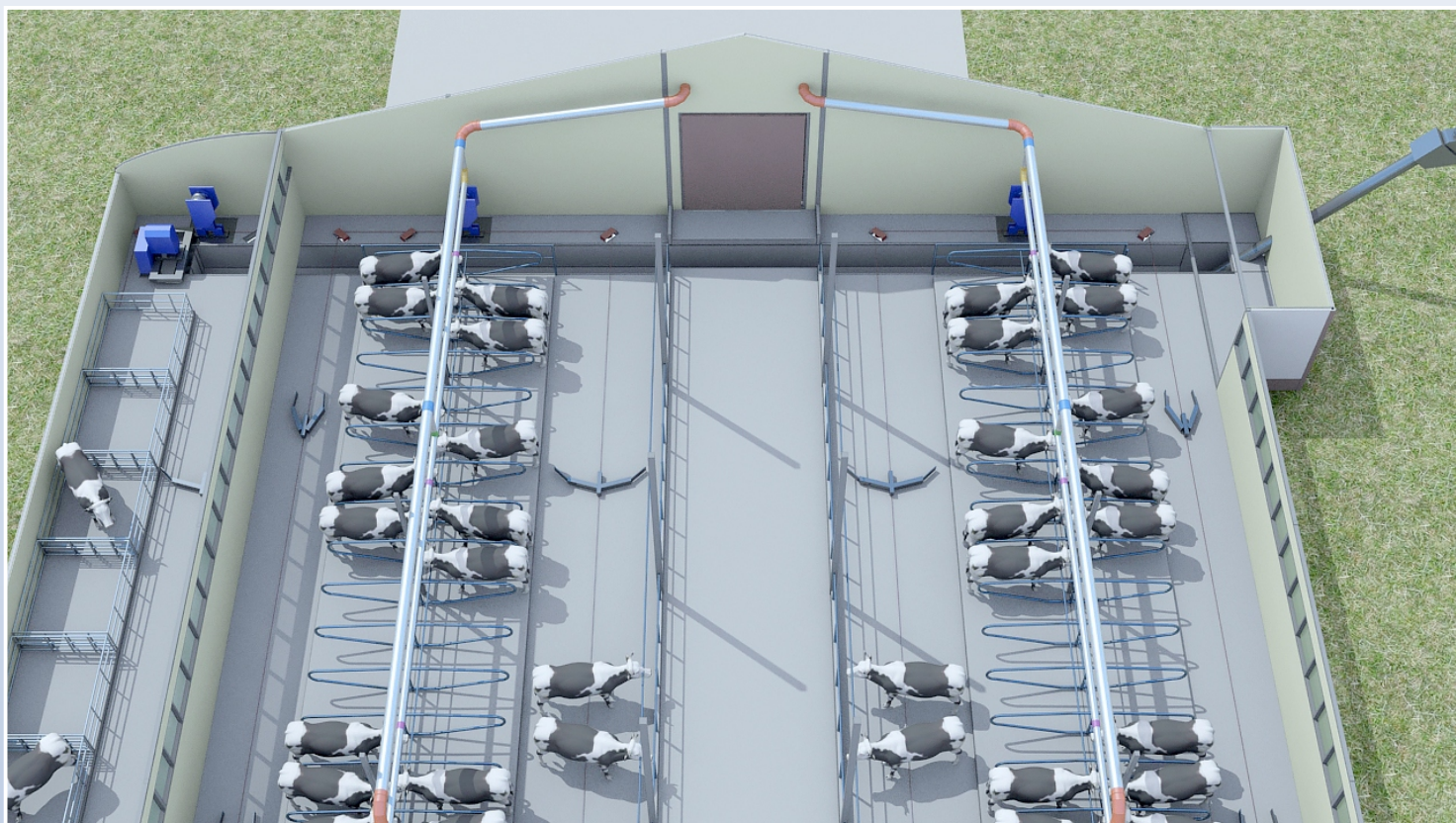

ФЕРМА НА 383 КРС БЕСПРИВЯЗНОГО СОДЕРЖАНИЯ С ДОИЛЬНЫМ ЗАЛОМ «ЕЛОЧКА»

СИСТЕМА ВЕНТИЛЯЦИИ

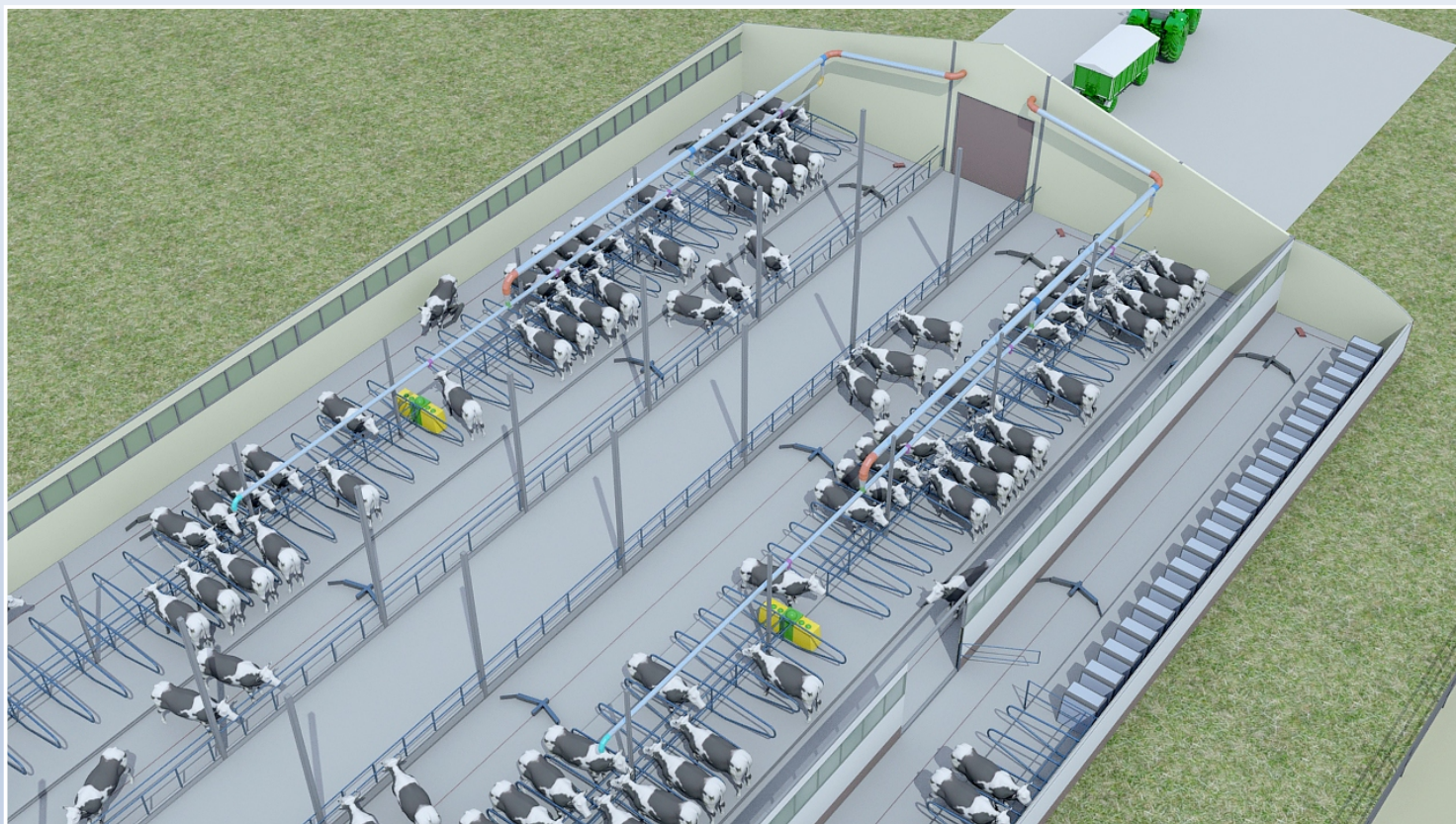

СИСТЕМА ПОЕНИЯ

